

- de Montagehinweis für den Installateur
- en Mounting note for the installer
- fr Notice d'installation pour l'installateur



Open Energy Management Equipment 34TZ

- de Nur Kupferleiter verwenden
- en Use copper conductors only
- fr Utiliser uniquement des fils de cuivre

**C1| Anschlussbild**  
Connection diagram  
Raccordements

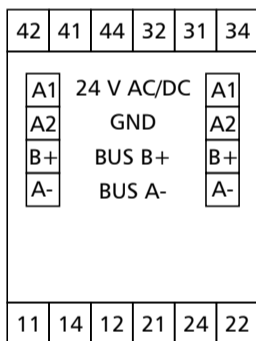

**C2| Prinzipbild**  
Principle diagram  
Schéma de principe

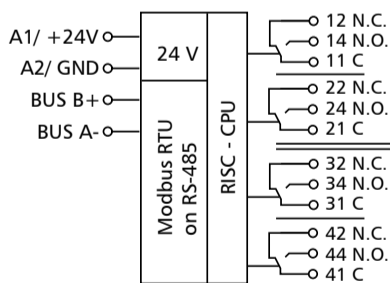

**de** **DEUTSCH**

**A| Sicherheitshinweise**

**⚠ GEFÄHR**

**⚡** Gefahr bedeutet, dass bei Nichtbeachtung Lebensgefahr besteht, schwere Körperverletzungen oder erhebliche Sachschäden auftreten können.

**⚠ WARNUNG**

**⚠** Für die Montage, Inbetriebnahme und den Einsatz des Geräts sind die jeweils länderspezifisch gültigen Arbeitsschutz-, Unfallverhütungs- und Sicherheitsbestimmungen einzuhalten und folgendes zu beachten:

- Facharbeiter oder Installateure werden darauf hingewiesen, dass sie sich vor der Installation oder Wartung der Geräte vorschriftsmäßig entladen müssen.
- Montage-, Wartungs- und Installationsarbeiten an den Geräten dürfen grundsätzlich nur durch qualifiziertes Fachpersonal durchgeführt werden.
- Qualifiziertes Fachpersonal im Sinne dieser Anleitung sind Personen, die mit den beschriebenen Geräten vertraut sind und über eine ihrer Tätigkeit entsprechenden Qualifikation verfügen.

**B| Beschreibung**

Das Modbus Modul mit 4 digitalen Ausgängen wurde für dezentrale Schaltaufgaben entwickelt. Es ist geeignet zum Schalten elektrischer Komponenten, z. B. Motoren, Schütze, Lampen, Jalousien usw. Bei starken induktiven Lasten empfehlen wir die Relaiskontakte zusätzlich mit einem RC-Glied zu schützen. Das Modul verfügt über eine Handbedienebene mit der die Relais manuell geschaltet werden können. Über einen Modbus-Master können die Ausgänge über Standard-Register geschaltet werden. Die Einstellung der Moduladresse, Bitrate und Parität erfolgt über zwei Drehschalter auf der Frontseite oder per Software. Geeignet zur dezentralen Montage auf Tragschiene TH35 nach IEC 60715 in Elektroverteilern.

Das Modul MR-DO4 verfügt über eine Handbedienebene mit der die Relais manuell geschaltet werden können. Das Modul MR-DOA4 verfügt über keine Handbedienebene.

**C| Technische Daten**

Protokoll	Modbus RTU
Adressbereich	00 bis 99
Busschnittstelle	RS485 (Zweidrahtbus)
Übertragungsrate	1200 bis 115200 Bit/s
Betriebsspannung	24 V AC/DC ± 10 % (SELV)
Stromaufnahme	200 mA (AC) / 70 mA (DC)
Einschaltdauer relativ	100 %
Ausgang / Kontakte	4 x Wechsler (4PDT)
Ausgang / Schaltspannung	250 V AC
Ausgang / Dauerstrom	5 A / Ausgang
Ausgang / Schaltfähigkeit	360 Schaltspiele/h
Anzeige	LED grün, rot, gelb
Abmessungen B x H x T	35 x 70 x 75 mm
Gewicht	95 g
Betriebstemperaturbereich	-5 °C bis +55 °C
Lagertemperaturbereich	-20 °C bis +70 °C
Schutzart Gehäuse / Klemmen	IP40 / IP20

Beschreibung	LED Anzeige
vorhandene Betriebsspannung	Grüne LED
Empfangen eines gültigen Kommandos vom Master	Grüne LED erlischt kurz
eingestellte Adresse „0“	Rote LED
Kommunikationsfehler, Parity-ERROR	Rote LED
Kommunikationsfehler, CRC-ERROR	Rote LED
Kommunikationsfehler, Framing-ERROR	Rote LED
unvollständige Frames	Rote LED
Nicht empfangenes Kommando (bei Ausgangsmodulen)	Rote LED
Ausgang aktiv	Gelbe LED

**de** **HINWEIS**

Zusätzliche Informationen, Dokumentationen und das Modbus Konfigurations-Tool stehen zum Download unter [www.metz-connect.com](http://www.metz-connect.com) bereit.

1108361321

110836132101

**en** **ENGLISH**

**A| Safety instructions**

**⚠ DANGER**

**⚡** Danger means that non-observance may cause risk of life, grievous bodily harm or heavy material damage.

**⚠ WARNING**

**⚠** Follow the applicable country-specific safety at work rules, the regulations for the prevention of accidents and safety regulations when mounting, bringing into service and using the device and observe the following:

- Technicians and/or installers are informed that they have to electrically discharge themselves as prescribed before installation or maintenance of the devices.
- Only qualified personnel is allowed to do mounting, maintenance and installation work on the devices.
- Qualified personnel in the sense of these instructions are persons who are well versed in the use and installation of such devices and who possess the necessary qualification for their job.

**B| Description**

The Modbus module with 4 digital outputs was developed for decentralized switching tasks. It is suitable for switching electrical components, such as motors, contactors, lamps, louvers, etc. With strong inductive loads, we recommend protecting the relay contacts additionally with an RC element. The module is provided with a manual control for manually switching the relays. The outputs can be switched by means of standard registers via a Modbus master. Module address, bit rate and parity are set with two rotary switches on the front or by software. Suitable for decentralized mounting on DIN TH35 rail according to IEC 60715 in electrical distribution cabinets.

The module MR-DO4 is provided with a manual control for manually switching the relays. The module MR-DOA4 has no manual control.

**C| Technical Data**

Protocol	Modbus RTU
Address range	00 to 99
Bus interface	RS485 (two-wire bus)
Transmission rate	1200 to 115200 bit/s
Operating voltage	24 V AC/DC ± 10 % (SELV)
Current consumption	200 mA (AC) / 70 mA (DC)
Relative duty cycle	100 %
Output / contacts DPDT)	4 changeover contacts (4 DPDT)
Output / switching voltage	250 V AC
Output / continuous current	5 A / output
Output / switching frequency	360 cycles/h
Display	Green, red and yellow LED
Dimensions (W x H x D)	35 x 70 x 75 mm
Weight	95 g
Operating temperature range	-5 °C to +55 °C
Storage temperature range	-20 °C to +70 °C
Ingress protection for housing / terminal block	IP40 / IP20

Description	LED display
Operating voltage is present	Green LED
Reception of a valid command from the Master	Green LED turns off briefly
Address setting "0"	Red LED
Communication error, parity ERROR	Red LED
Communication error, CRC ERROR	Red LED
Communication error, framing ERROR	Red LED
Uncomplete frames	Red LED
Not received command (for output modules)	Red LED
Output is active	Yellow LED

**en** **NOTE**

Additional information, documentations and the Modbus configuration tool are available as download at [www.metz-connect.com](http://www.metz-connect.com)

1108361321

110836132101

**fr** **FRANÇAIS**

**A| Avis de sécurité**

**⚠ DANGER**

**⚡** Danger signifie que de la non observation des consignes peut entraîner un risque mortel ou des dommages matériels importants.

**⚠ AVERTISSEMENT**

**⚠** Pour le montage, la mise en service et l'utilisation de l'appareil il faut respecter les règlements en vigueur selon le pays concernant la protection au travail, la prévention des accidents et la sécurité et de respecter aussi les avis suivants :

- Des travailleurs qualifiés ou installateurs sont avertis qu'il est nécessaire de se décharger correctement de l'électricité avant d'installer ou d'entretenir l'appareil.
- Seul du personnel qualifié est autorisé à effectuer le montage et l'installation, voir paragraphe personnel qualifié.
- Du personnel qualifié au sens de ces instructions sont des personnes qui sont familières avec les appareils décrits et dont les qualifications professionnelles sont en rapport avec leur travail.

**B| Description**

Le module Modbus avec 4 sorties numériques a été conçu pour les tâches de commutation décentralisées. Il convient pour commuter des composants électriques, par ex. des moteurs, des contacteurs, des lampes, des persiennes etc. Pour les fortes charges inductives, nous recommandons de protéger les contacts de relais en plus par un circuit RC. Le module dispose d'une fonction de commande manuelle permettant de commuter manuellement les relais. Un maître Modbus permet de commuter les sorties via des registres standards. L'adresse du module, le débit binaire et la parité sont réglés par deux commutateurs rotatifs sur la face avant ou par logiciel. Convient au montage décentralisé sur rail DIN TH35 selon IEC 60715 dans des répartiteurs électriques.

Le module MR-DO4 dispose d'une fonction de commande manuelle permettant de commuter manuellement les relais. Le module MR-DOA4 n'a pas de fonction de commande manuelle.

**C| Données techniques**

Protocole	Modbus RTU
Plage d'adresses	de 00 à 99
Interface bus	RS485 (bus à deux fils)
Vitesse de transmission	de 1 200 à 115 200 bit/s
Tension de service	24 V CA/CC ± 10 % (SELV)
Consommation électrique	200 mA (CA) / 70 mA (CC)
Taux de marche relatif	100 %
Sortie / contacts	4, inverseurs (4PDT)
Sortie / tension de commutation	250 V CA
Sortie / courant continu	5 A / sortie
Sortie / fréquence de commutation	360 cycles de fonctionnement/h
Affichage	DEL verte, rouge, jaune
Dimensions L x H x P	35 x 70 x 75 mm
Poids	95 g
Plage des températures de service	de -5 °C à +55 °C
Plage des températures de stockage	de -20 °C à +70 °C
Indice de protection boîtier/ borniers	IP40 / IP20

Description	Affichage par DEL
Tension d'alimentation présente	DEL verte
Réception d'une commande valable du Maître (Master)	La DEL verte s'éteint brièvement
Adresse réglée « 0 »	DEL rouge
Erreur de communication, Parity ERROR	DEL rouge
Erreur de communication, CRC ERROR	DEL rouge
Erreur de communication, Framing ERROR	DEL rouge
Trames (Frames) incomplets	DEL rouge
Commande non reçue (pour les modules de sortie)	DEL rouge
Sortie active	DEL jaune

**fr** **NOTICE**

Des informations et documentations supplémentaires ainsi que l'outil de configuration Modbus sont disponibles pour téléchargement à [www.metz-connect.com](http://www.metz-connect.com)

1108361321

110836132101

D|

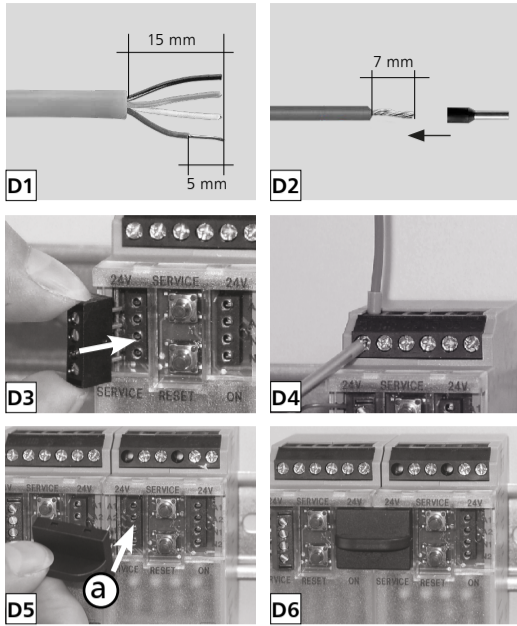

E|

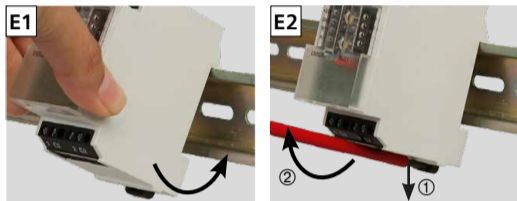

F|

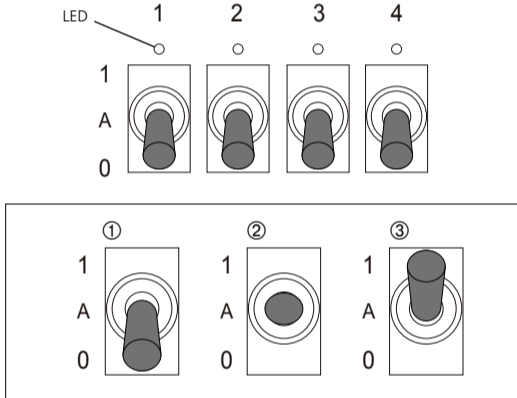

G|

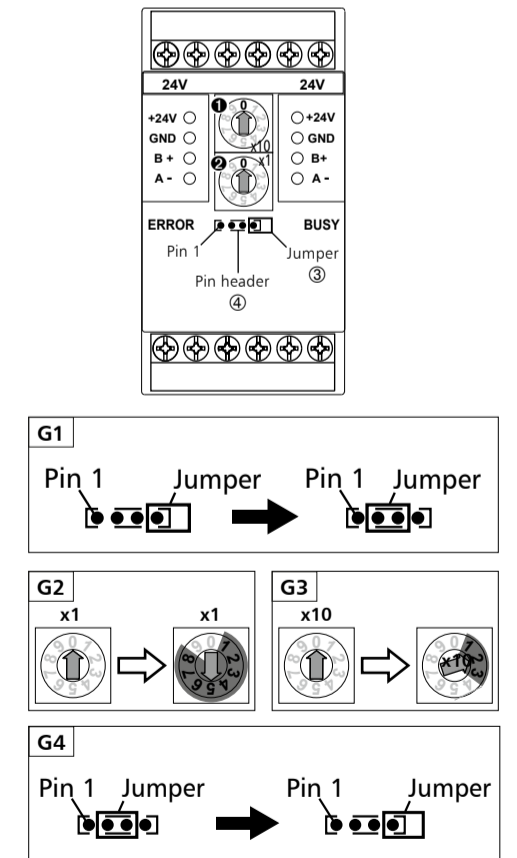

H|

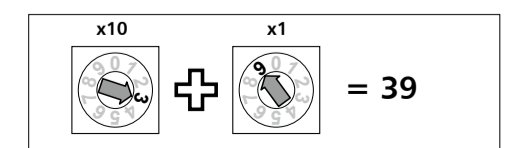

D| Vorbereitung und Anschluss

**D1 Kabelvorbereitung Busanschluss**  
Kabelmantel 15 mm abisolieren.  
Adern 5 mm abisolieren.  
Litzenleiter mit passenden Aderendhülsen versehen.

**D2 Kabelvorbereitung Geräteanschluss**  
Adern 7 mm abisolieren.  
Litzenleiter mit passender Aderendhülse versehen.

**GEFAHR**

**Lebensgefahr durch Stromschlag!**  
Vor Arbeiten an stromführenden Teilen elektrische Leitungen spannungsfrei schalten.

**D3 Busanschluss & D4 Geräteanschluss**  
Für Anschluss siehe Seite 1, C1| Anschlussbild und C2| Prinzipbild.  
Adern in die entsprechende Klemmenöffnung einführen und mit Schraubendreher fixieren.

**D5 Anschluss bei Reihenmontage**  
**D6**  
Das Modul ist ohne Abstand anreihbar.  
Bei Reihenmontage Brückenstecker (a) aufstecken, er verbindet Bus- und Versorgungsspannung bei nebeneinander montierten Modulen.

**HINWEIS**

Am Einspeisepunkt der mit Brückenstecker angereichten Geräte darf ein Strom von max. 2 A fließen.

E| Montage & Demontage

- Zum Einbau in Elektroverteiler oder Kleingehäuse

**E1** Das Gerät kann auf eine Tragschiene TH35 nach IEC 60715 aufgerastet werden.

**E2** Zur Demontage Entriegelungshebel mit einem Schraubendreher (1) lösen und Gerät nach vorne abheben (2).

- Die Zugänglichkeit des Geräts zum Betreiben, Prüfen, Besichtigen und Warten muss sichergestellt sein.

F| Einstellung der Ausgänge

Für die Ausgänge (1-4) kann mit dem entsprechenden Kippschalter die Steuerung der Ausgänge eingestellt werden. Die LED zeigen den jeweiligen Schaltzustand der Ausgänge an.  
Ausgang aktiv = LED leuchtet  
Ausgang inaktiv = LED leuchtet nicht

Beispiel (1) Einstellung: Manuell (Stellung 0)  
Der Ausgang ist inaktiv (LED leuchtet nicht). Befehle der Steuerung werden ignoriert.

Beispiel (2) Einstellung: Automatik (Stellung A)  
Das Relais erhält die Befehle von der Steuerung. Die LED leuchtet je nach Schaltzustand.

Beispiel (3) Einstellung: Manuell (Stellung 1)  
Der Ausgang ist aktiv (LED leuchtet). Befehle der Steuerung werden ignoriert.

G| Bitrate und Parität einstellen

Mit den Drehschaltern x10 (1), x1 (2) wird die Bitrate und Parität eingestellt.  
Werkseinstellung: 19200 Bit/s even  
Zur Einstellung der Bitrate und Parität muss das Gerät in den Programmiermodus versetzt werden.

**Hinweis:**  
Eine Verbindung zum Bus ist für den Programmiermodus nicht notwendig.

Hierzu sind folgende Schritte durchzuführen:

- Gerät spannungsfrei schalten.
- Die Frontblende des Moduls entfernen.

**G1** Steckbrücke/Jumper (3) von Pin 4 auf die Pins 2 und 3 der Stiftleiste (4) stecken, Programmiermodus „Ein“.

**Bitrate einstellen**  
**G2** Gewünschte Bitrate gemäß untenstehender Tabelle an dem Drehschalter x1 (2) einstellen.

x1	1	2	3	4	5	6	7	8
Bit/s	1200	2400	4800	9600	19200	38400	57600	115200

**Parität einstellen**  
**G3** Gewünschte Parität gemäß untenstehender Tabelle an dem Drehschalter x10 (1) einstellen.

x10	1	2	3
Parität	Even	Odd	None

- Versorgungsspannung des Gerätes für min. 1 Sek. einschalten. Die Parität wird jetzt dauerhaft im Gerät gespeichert.
- Versorgungsspannung des Gerätes wieder ausschalten.

**G4** Steckbrücke/Jumper (3) von den Pins 2 und 3 auf Pin 4 der Stiftleiste (4) stecken, Programmiermodus „Aus“.

- Die Frontblende des Moduls montieren.

H| Moduladresse einstellen

Mit den Drehschaltern x10 (1), x1 (2) wird die Moduladresse eingestellt.  
Adressbereich: 00 bis 99  
Beispiel: x10 = 3 + x1 = 9, Moduladresse = 39  
Alle anderen Einstellungen = 0 = Broadcast

D| Preparation and Connection

**D1 Cable preparation for bus connection**  
Strip the cable sheath by 15 mm.  
Strip wires by 5 mm.  
Put on appropriate wire end sleeves to stranded wires.

**D2 Cable preparation for device connection**  
Strip wires by 7 mm.  
Put on appropriate wire end sleeves to stranded wires.

**DANGER**

**Risk of death by electric shock!**  
Switch off all electrical power supply before starting work on energized parts.

**D3 Bus connection & D4 device connection**  
See page 1 C1| connection diagram and C2| principle diagram.  
Insert the wires into the respective contacts and fix them with a screw driver.

**D5 Connection for side-by-side mounting**  
**D6**  
The module is suitable for side-by-side mounting without space.  
Plug on the jumper (a) when mounting the modules side-by-side, the jumper connects bus and supply voltage of the side-by-side mounted modules.

**NOTE**

A current of max 2 amps is allowed to flow at the feed point of the devices connected by jumper.

E| Mounting & dismounting

- Suitable for installation in electrical distribution cabinets or small electrical enclosures.

**E1** The device can be snapped on a rail TH35 according to IEC 60715.

**E2** For dismounting release the unlocking lever with a screwdriver (1) and remove the device to the front (2).

- The device has to be accessible for operating, testing, inspection and maintenance.

F| Setting of the outputs

The control of the outputs (1 - 4) can be set with the respective toggle switch.  
The LEDs indicate the respective switching state of the outputs.  
Output active = LED is lighting  
Output inactive = LED is not lighting

Example (1) Setting: Manual mode (position 0)  
The output is inactive (LED is not lighting). Commands of the controller are ignored.

Example (2) Setting: Automatic mode (position A)  
The relay receives the commands from the controller.  
The LED is lighting depending on the switching state.

Example (3) Setting: Manual mode (position 1)  
The output is active (LED is lighting). Commands of the controller are ignored.

G| Bit rate and parity setting

Bit rate and parity are set with rotary switches x10 (1), x1 (2).  
Factory setting: 19200 Bit/s even  
For bit rate and parity setting it is necessary to switch the device to the programming mode.

**Note:**  
A connection to the bus is not necessary for the programming mode.

The following steps are necessary:

- Disconnect the device from power supply.
- Remove the front cover of the module.

**G1** Plug the jumper (3) from pin 4 to pins 2 and 3 of the pin header (4), programming mode „ON“.

**Bit rate setting**  
**G2** Set the requested bit rate at the rotary switch x1 (2) according to the chart below.

x1	1	2	3	4	5	6	7	8
Bit/s	1200	2400	4800	9600	19200	38400	57600	115200

**Parity setting**  
**G3** Set the requested parity at the rotary switch x10 (1) according to the chart below.

x10	1	2	3
Parity	Even	Odd	None

- Switch on the supply voltage of the device for at least 1 s. Now the parity is permanently stored in the device.
- Disconnect the supply voltage of the device.

**G4** Plug the jumper (3) from pins 2 and 3 to pin 4 of the pin header (4), programming mode „OFF“.

- Remount the front cover of the module.

H| Setting of the module address

The module address is set with the rotary switches x10 (1), x1 (2).  
Address range: 00 to 99  
Example: x10 = 3 + x1 = 9, module address = 39  
All other settings = 0 = Broadcast

D| Préparation et Raccordement

**D1 Préparation du câble pour raccordement du bus**  
Dénuder la gaine de câble de 15 mm.  
Dénuder les fils de 5 mm.  
Poser des embouts appropriés sur les fils multibrins.

**D2 Préparation du câble pour raccordement de l'appareil**  
Dénuder les fils de 7 mm.  
Poser des embouts appropriés sur les fils multibrins.

**DANGER**

**Danger de mort par choc électrique !**  
Avant toute intervention sur des pièces conductrices, mettre des lignes électriques hors tension.

**D3 Raccordement du bus & D4 Raccordement de l'appareil**  
Voir page 1, C1| raccords et C2| schéma de principe.  
Insérer les fils dans les contacts respectifs et les fixer avec un tournevis.

**D5 Raccordement pour montage côte à côte**  
**D6**  
Le module peut être monté côte à côte sans espace.  
Enficher le cavalier (a) dans les modules montés côte à côte, il relie la tension de bus et d'alimentation des modules montés côte à côte.

**NOTICE**

Le courant circulant au point d'alimentation des appareils raccordés par cavalier ne doit pas dépasser 2 A.

E| Montage & démontage

- Se monte aux répartiteurs électriques ou petits boîtiers.

**E1** L'appareil peut être encliqueté sur un rail TH35 selon IEC 60715.

**E2** Pour démonter débloquer le levier de déblocage avec un tournevis (1) et retirer l'appareil vers l'avant (2).

- L'accès à l'appareil pour service, contrôle, inspection et entretien doit être assuré.

F| Réglage des sorties

La commande des sorties peut être réglée pour les sorties (1 à 4) avec le commutateur à bascule respectif.  
Les DEL affichent l'état de commutation respectif des sorties.  
Sortie active = la DEL est allumée  
Sortie inactive = la DEL n'est pas allumée

Exemple (1) Réglage : Mode manuel (position 0)  
La sortie est inactive (la DEL n'est pas allumée). Les ordres de la commande sont ignorés.

Exemple (2) Réglage : mode automatique (position A)  
Le relais reçoit les ordres de la commande. La DEL luit suivant l'état de commutation.

Exemple (3) Réglage : Mode manuel (position 1)  
La sortie est active (la DEL est allumée). Les ordres de la commande sont ignorés.

G| Réglage du débit binaire et de la parité

Le débit binaire et la parité sont réglés avec les commutateurs rotatifs x10 (1), x1 (2).  
Réglage d'usine : 19200 Bit/s even  
Pour régler le débit binaire et la parité il faut mettre l'appareil en mode de programmation.  
**Avis :**  
Une connexion au bus n'est pas nécessaire quand l'appareil est en mode de programmation.

Exécuter les étapes suivantes :

- Mettre l'appareil hors tension.
- Retirer le cache frontal du module.

**G1** Déplacer le cavalier (Jumper) (3) du picot (Pin) 4 aux picots 2 et 3 de l'embase (4), mode de programmation „MARCHE“.

**Réglage du débit binaire**  
**G2** Régler le débit binaire souhaité avec le commutateur rotatif x1 (2) selon le tableau ci-dessous.

x1	1	2	3	4	5	6	7	8
Bit/s	1200	2400	4800	9600	19200	38400	57600	115200

**Réglage de la parité**  
**G3** Régler la parité souhaitée avec le commutateur rotatif x10 (1) selon le tableau ci-dessous.

x10	1	2	3
Parité	Even	Odd	None

- Mettre l'appareil sous tension d'alimentation pendant au moins 1 s. Maintenant la parité est enregistrée de manière permanente dans l'appareil.
- Remettre l'appareil hors tension.

**G4** Déplacer le cavalier (Jumper) (3) des picots 2 et 3 au picot 4 de l'embase (4), mode de programmation „ARRÊT“.

- Remonter le cache frontal du module.

H| Réglage de l'adresse du module

L'adresse du module est réglée avec les commutateurs rotatifs x10 (1), x1 (2).  
Plage d'adresses : 00 à 99  
Exemple : x10 = 3 + x1 = 9, l'adresse du module = 39  
Tous les autres réglages = 0 = Broadcast